

## Smluvní strany

ČR – Česká správa sociálního zabezpečení,  
**Pracoviště Ústí nad Labem**  
Sídlo: Revoluční 3289/15, 400 01 Ústí nad Labem  
IČ: 00006963  
DIČ: není plátcem DPH  
Bankovní spojení: ČNB Ústí nad Labem  
Č. ú. 10006-77920411/0710  
Tel. /fax 475 314 505  
Jednající / zastoupená: Ing. Zuzanou Krupičkovou, ředitelkou pracoviště ČSSZ Ústí nad Labem

(dále jen „objednatel“)

a

**Oknoplastik s.r.o.**  
Sídlo: Bořivojova 878/15, 130 00 Praha 3  
IČ: 26737906  
DIČ: CZ26737906  
Bankovní spojení: KB Příbram  
Č. ú. 27-5096850247/0100  
Tel. /fax 318 779 011  
Zápis v OR vedeného Městským soudem v Praze oddíl C, vložka 90626

jednající / zastoupená: Petrem Šourkem, jednatelem

(dále jen „zhotovitel“)

## 1. Předmět smlouvy

### 1.1. Rozsah prací

1.1.1. Předmětem této smlouvy je provedení výměny stavebních prvků a to v rozsahu a kvalitě uvedené v této smlouvě a v nabídce zhotovitele, která je jako příloha č. 1 nedílnou součástí této smlouvy.

1.1.2. Předmětem smlouvy je i odvoz a likvidace původních oken.

### 1.2. Technické provedení.

1.2.1. Okna budou vyrobená z plastového profilu Salamander konstrukční hloubky rámu 73mm, vč. vyztužení žárově pozinkovanými ocelovými výztuhami uvnitř profilů dle předpisů nositele systému Salamander. Barva profilu: **vnější RAL odstínu zlatý / vnitřní bílá**. Celobvodové kování umožňuje u otevíravě-sklonného křídla větrání pomocí tzv. čtvrté polohy kliky.

# Smlouva o dílo č. SF4-0505

uzavřená dle § 2586 a násl. Občanského zákoníku (zák. č. 89/2012 Sb.)

1.3. Místo plnění předmětu smlouvy:

1.3.1. Adresa stavby: **OSSZ Litoměřice, Seifertova 2063, 412 01 Litoměřice**

## 2. Termín plnění, převzetí a předání předmětu smlouvy

2.1. Termín výroby oken je stanoven na **tři až pět týdnů** od podpisu smlouvy.

2.2. Termín zahájení montáže je dohodnut na **listopad 2014**. Termín převjímky díla bude upřesněn při kontrolním dni zápisem do stavebního deníku, ale dle zadávací dokumentace by dílo mělo být ukončeno **nejpozději 14.12.2014**.

2.3. Dodavatel splní svou povinnost provést dílo jeho řádným ukončením a předáním objednateli. Případné nedodělky nebránící užívání díla budou odstraněny v termínech dohodnutých při předání. V případě, že nebude možné z důvodu překážek na straně objednatele všechny prvky namontovat, bude provedeno předání předmětu smlouvy s tímto nedodělkem. Pokud bude objednatel zajišťovat převzetí jinou osobou, než jsou zástupci objednatele, či bude mít zajištěn stavební dozor, oznámí tuto skutečnost na počátku při předání staveniště a jméno osoby bude zapsáno do stavebního deníku.

2.4. Závěrečný protokol podepisují statutární zástupci objednatele a určené pracovníky dodavatele.

2.4.1. Osoba odpovědná za převjímku za objednatele: **Bc. Lenka Žilková, ředitelka OSSZ Litoměřice**

2.4.2. Osoby odpovědné za vedení realizace příslušných stavebních prací: **Jiří Ureš**

2.4.3. Osoby pověřené odborným vedením realizace stavby: **Jiří Ureš**

## 3. Cena předmětu smlouvy, způsob úhrady, pokuty

3.1. Cena předmětu smlouvy představuje částku dle přílohy č. 1

celkem bez DPH	1 442 789,00
DPH 21 %	302 986,00
<b>Konečná cena s DPH</b>	<b>1 745 775,00</b>

3.2. Platební podmínky

3.2.1. Oprávněně vystavená faktura – daňový doklad – musí mít veškeré náležitosti daňového dokladu stanovené zákonem č. 235/2004 Sb., o DPH v platném znění. Termínem úhrady se rozumí den připsání platby na účet zhotovitele.

3.2.2. Faktura na celkovou částku díla bude vystavena na základě podepsaného závěrečného protokolu o předání a převzetí díla. V případě, že závěrečný protokol bude podepsán s vadami a nedodělky nebránícími užívání díla, bude závěrečná faktura uhrazena až po odstranění vad a nedodělků zjištěných v protokolu o převzetí díla. Splatnost faktury 14 dnů.

## Smlouva o dílo č. SF4-0505

uzavřená dle § 2586 a násl. Občanského zákoníku (zák. č. 89/2012 Sb.)

- 3.3. Při nedodržení termínu úhrady dle odst. 3.2.2. může zhotovitel požadovat smluvní pokutu ve výši 0,1% z neuhrazené částky za každý den prodlení.
- 3.4. Při nedodržení termínu předání díla dle odst. 4.2. může objednatel požadovat smluvní pokutu ve výši 1.000,-- Kč za každý den prodlení.
- 3.5. Maximální výše smluvních pokut, které jsou smluvní strany na základě této smlouvy a jejich příloh oprávněny požadovat činí 10% ceny díla bez DPH.
- 3.6. Uplatněním smluvní pokuty není dotčen nárok na náhradu škody. Škoda se nahrazuje v rozsahu pouze skutečně vzniklé škody převyšující uhrazené nebo vyúčtované smluvní pokuty.

### 4. Záruky

- 4.1. Zhotovitel poskytne záruku na provedenou dodávku a montáž oken v trvání 24 měsíců od převzetí díla. Při pravidelných servisních prohlídkách 10 letou záruku na funkčnost oken. Objednatel se zavazuje dodržovat návod k obsluze a údržbě plastových oken, který bude předán při předání a převzetí díla. Záruční doba počíná dnem předání výrobků bez vad a nedodělků.
- 4.2. Případné záruční opravy bude objednatel uplatňovat vždy písemnou formou na adrese Oknoplastik s.r.o., Za Balonkou 267, 261 01 Příbram a podpůrně telefonicky – 800 606 606 nebo emailem – [reklamace@okp.cz](mailto:reklamace@okp.cz)
- 4.3. Při reklamaci uvádějte vždy číslo zakázky, číslo položky, přesný popis, jak se vada projevuje, navrhované řešení odstranění vady a zpětné telefonické spojení.

### 5. Ostatní ujednání

- 5.1. Objednatel se zavazuje zajistit stavební připravenost, která spočívá v:
  - zajištění místa na bezpečné uskladnění výrobků v prostorách objektů a montážního nářadí a materiálu v uzamykatelné místnosti a určení místa pro uskladnění vybouraných oken a sutí.
  - zajištění přístupové cesty k místu montáže
  - zajištění přístupu do vchodů v termínech dle dohody
  - zajištění montážního prostoru uvnitř místnosti 1- 2m od obvodového zdiva a příček.
  - zajištění zdroje elektrické energie pro ruční nářadí.
- 5.2. Zhotovitel provede každý den po ukončení prací hrubý úklid. Současně bere na vědomí, že je nutno na vlastní náklady zajistit ochranu vybavení místností před poškozením (zejména koberce, vnitřní parapety atp.).
- 5.3. Zhotovitel bude realizovat práce v budově v době jejího běžného provozu (v pracovní době).
- 5.4. V případě, že v průběhu realizace smlouvy se vyskytne potřeba víceprací, budou řešeny

# Smlouva o dílo č. SF4-0505

uzavřená dle § 2586 a násl. Občanského zákoníku (zák. č. 89/2012 Sb.)

písemným dodatkem k této smlouvě odsouhlaseným oběma smluvními stranami.

- 5.5. Zabudovaná okna přecházejí do majetku objednatele dnem úplného zaplacení celkové ceny díla. V případě změny vlastníka nemovitosti zůstává platební závazek a povinnost na objednateli.
- 5.6. Nebezpečí škody na díle přechází na objednatele okamžikem jeho převzetí.
- 5.7. Na stavbě bude dodavatel vést stavební deník, kde budou vedeny záznamy o všech skutečnostech majících vliv na průběh a kvalitu dodávaného díla. Po dohodě podle potřeby budou určeny kontrolní dny stavby – minimálně 1x týdně. Termíny kontrolních dnů budou upřesněny při zahájení díla.
- 5.8. Součástí smlouvy je montáž zboží, tato zahrnuje: upevnění zboží, jeho utěsnění montážní pěnou, vyvážení a seřízení kování. Dle požadavku objednatele není do montáže zboží zahrnuta parotěsná a paropropustná fólie odpovídající ČSN 730540 – 2.
- 5.9. Dodavatel si na své náklady zajistí potřebná povolení či ohlášení vůči dalším úřadům.

## 6. Závěrečná ustanovení

- 6.1. Veškeré změny této smlouvy mohou být provedeny pouze písemným dodatkem potvrzeným oboustranně odpovědnými zástupci.
- 6.2. Tato smlouva je vyhotovena ve třech (3) stejnopisech s platností originálu, z nichž objednatel obdrží dva výtisky a zhotovitel výtisk jeden.
  - Smluvní strany se dohodly, že tato smlouva se ve věcech v ní neupravených řídí příslušnými ustanoveními občanského zákoníku v platném znění.
- 6.3. Smluvní strany prohlašují, že údaje uvedené v čl. 1 této smlouvy, jsou v souladu se zápisem v obchodním rejstříku a osoby uvedené ve smlouvě jsou jejími statutárními zástupci nebo osobami pověřenými k jednání za smluvní strany.

Zhotovitel: **Oknoplastik s. r. o.**

Objednatel: **pracoviště ČSSZ Ústí n. L.**

V Příbrami dne 6.10.2014

V Ústí nad Labem dne ..... 9. 10. 2014 .....

**OKNOPLASTIK**  
s.r.o.  
www.oknoplastik.cz  
Bohdančova 878/3, 130 00 Praha 3  
IČ: 26737926, Identifikační číslo: 6291

za zhotovitele  
Petr Šourek  
Oknoplastik s.r.o.

ČESKÁ SPRÁVA SOUVISNÉHO ZABEZPEČENÍ  
Pracoviště ČSSZ Ústí nad Labem  
Revoluční 3289/13  
400 01 Ústí nad Labem  
tel.: +420 475 316 111

za objednatele  
Ing. Zuzana Krupičková  
ředitelka pracoviště ČSSZ Ústí nad Labem

# OKNOPLASTIK

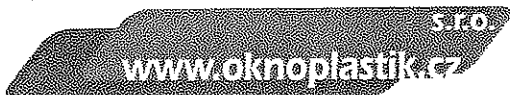

**Oknoplastik s. r. o.**

zastoupena Petrem Šourkem - jednatel  
Bořivojova 8788/3

130 00 Praha 3

IČ: 26737906

DIČ: CZ26737906

Bankovní spojení: KB 275096850247/0100

zákazník: **OSSZ Ústí nad Labem**  
**Revoluční 3289/15**  
**400 01 Ústí nad Labem**

## CENOVÁ NABÍDKA

### oprava oken výměnným způsobem v budově OSSZ Litoměřice

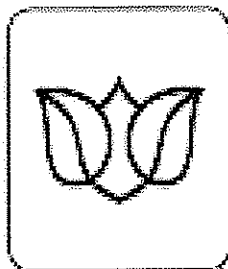

V Příbrami, dne 28.9.2014

Vypracoval: Ing. Jaroslav Váně

Vážení,

s potěšením jsme přijali Vaši poptávku a dovoluujeme si Vám nabídnout okna a dveře vyrobené z vysoce kvalitních profilů SALAMANDER, s více jak 40-ti letou tradicí.

Okna a dveře jsou vyráběna v ČR na nejmodernějších automatizovaných strojích z německých profilů.

Jedná se o osvědčený pěti a více komorový profilový systém s dvojitým a trojitým těsněním odolným proti povětrnosti i stárnutí. Všechny rámy i křídla jsou vyztuženy speciálními ocelovými, pozinkovanými výztuhami, které zaručují maximální stabilitu a dlouhou životnost. Standardním vybavením je celoobvodové kování Siegenia TITAN AF.

Každé naše okno je osazeno mikroventilací (spárové nucené větrání), **výměnným těsněním EPDM** a teplým distančním meziskelním rámečkem. Vzhledem k nabízené hloubce profilu je možné osazení dvojskla i trojskla.

Okna a dveře mohou být dodány jak v bílém, tak i barevném provedení. Vybírat lze z více jak 8 možných dekorů dřeva a barev RAL. Součástí dodávky může být instalace vnitřních a venkovních parapetů, žaluzií a sítí proti hmyzu.

Základem každého našeho okna je:

- kvalitní **německý** profil (**prvovýroba, NEJEDNÁ SE O RECYKLÁT** který splňuje normu ČSN EN 12608
- **speciálně tvarovaná ocelová pozinkovaná výztuha** v rámu a křídle bez rozdílu velikosti okna
- celoobvodové **kování s ložiskovými čepy** (ložiskové čepy Vám umožňují snazší manipulaci s okny a použití většího přitlaku mezi rámem a křídlem
- **bezpečnostní kování** prvního stupně (bezpečnostní ocelový hro
- ochrana proti vysazení ve výklopné poloze (čep nůžkového ložiska nelze vytáhnout)
- mikroventilace (spárové nucené větrání)
- **vysoce trvanlivé výměnné těsnění EPDM**
- teplý distanční meziskelní rámeček
- pojistka proti chybné manipulaci
- protiprůvanová pojistka u otevíravě-sklopných oken

Společnost **OKNOPLASTIK s.r.o.** je držitelem certifikátu jakosti managementu **ISO 9001:2001 a ISO 14001:2005** a v programu Ministerstva životního prostředí **ZELENÁ ÚSPORÁM**, který je zaměřený na úspory energie a využití obnovitelných zdrojů na vytápění v rodinných a bytových domech, je zapsána na seznamu odborných dodavatelů.

Výrobky jsou testovány ve státní zkušebně a **splňují všechny požadované normy**, které v několika případech mnohonásobně převyšují.

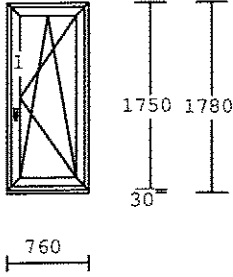
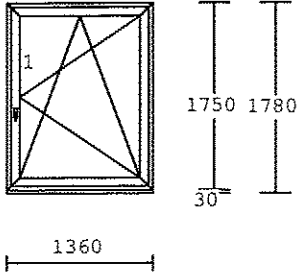
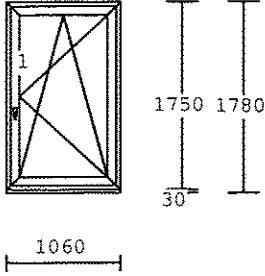
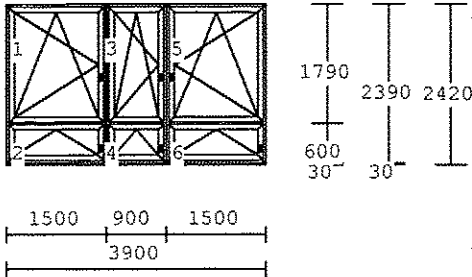
Pol.	Množství	Popis	Cena před slevou	Cena/ks Kč	Celkem Kč
6	88.00ks	<b>Celk.vnější rozměr: 760 x1780</b>	<b>5.955,00</b>	<b>524.040,00</b>	
		 <p>           systém : ECONOMY            barva : bílá/zlatý dub            křídlo : křídlo 80mm            výplň : 4-16-4 Float-PTN+, Ug1,1            kování : otevíravé sklopné pravé            dole :            podklad Brüggmann tep.iz. 27,5/            Klička FKS bílá 9016 logo Otherm            spárové větrání - mikroventilace         </p>			
4	66.00ks	<b>Celk.vnější rozměr: 1360x1780</b>	<b>8.195,00</b>	<b>540.870,00</b>	
		 <p>           systém : ECONOMY            barva : bílá/zlatý dub            křídlo : křídlo 80mm            výplň : 4-16-4 Float-PTN+, Ug1,1            kování : otevíravé sklopné pravé            dole :            podklad Brüggmann tep.iz. 27,5/            Klička FKS bílá 9016 logo Otherm            spárové větrání - mikroventilace         </p>			
5	31.00ks	<b>Celk.vnější rozměr: 1060x1780</b>	<b>6.983,00</b>	<b>216.473,00</b>	
		 <p>           systém : ECONOMY            barva : bílá/zlatý dub            křídlo : křídlo 80mm            výplň : 4-16-4 Float-PTN+, Ug1,1            kování : otevíravé sklopné pravé            dole :            podklad Brüggmann tep.iz. 27,5/            Klička FKS bílá 9016 logo Otherm            spárové větrání - mikroventilace         </p>			
16	1.00 ks	<b>Celk.vnější rozměr: 3900x2420</b>	<b>41.783,00</b>	<b>41.783,00</b>	
		 <p>           systém : ECONOMY            barva : bílá/zlatý dub            křídlo : křídlo 80mm            výplň : 4-16-4 Float-PTN+, Ug1,1            kování : otevíravé sklopné levé                      sklopné klika vpravo                      otevíravé sklopné pravé            dole :            podklad Brüggmann tep.iz. 27,5/            spoj.sys.:            spoj 6mm s výzt., nos venku            spoj 6mm s výzt., nos venku            poutec : sloupek/příčka 90mm            spárové větrání - mikroventilace            Snížení kliky na výšku 620mm 1-kř.            (u prof.systemu Economy 610mm)         </p>			

X **6.00 ks Celk.vnější rozměr: 1160x1780 7.318,00 43.908,00**

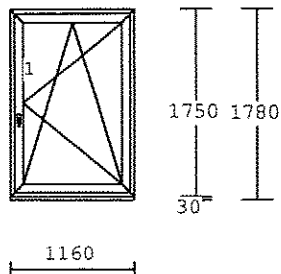

system : ECONOMY  
barva : bílá/zlatý dub  
křídlo : křídlo 80mm  
výplň : 4-16-4 Float-PTN+, Ug1,1  
kování : otevíravé sklopné pravé  
dole :  
podklad Brüggmann tep.iz. 27,5/  
Klička FKS bílá 9016 logo Otherm  
spárové větrání - mikroventilace

10a **4.00 ks Celk.vnější rozměr: 2300x1780 14.535,00 58.140,00**

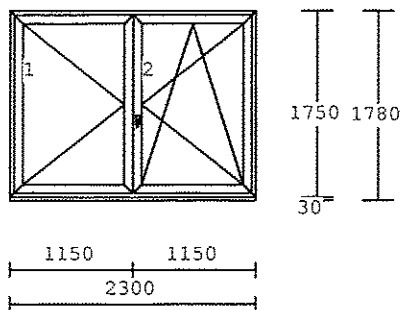

system : ECONOMY  
barva : bílá/zlatý dub  
křídlo : křídlo 80mm  
výplň : 4-16-4 Float-PTN+, Ug1,1  
kování :  
otevíravé levé štulp  
otevíravé sklopné pravé hlavní  
dole :  
podklad Brüggmann tep.iz. 27,5/  
Klička FKS bílá 9016 logo Otherm  
spárové větrání - mikroventilace

10b **4.00 ks Celk.vnější rozměr: 2400x1780 15.962,00 63.848,00**

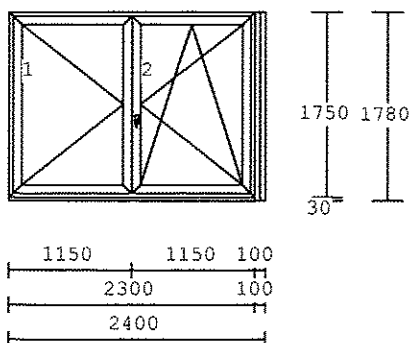

system : ECONOMY  
barva : bílá/zlatý dub  
křídlo : křídlo 80mm  
výplň : 4-16-4 Float-PTN+, Ug1,1  
kování :  
otevíravé levé štulp  
otevíravé sklopné pravé hlavní  
dole :  
podklad Brüggmann tep.iz. 27,5/  
vpravo :  
rozš.pr. 50x73mm bílý bez výzt  
Klička FKS bílá 9016 logo Otherm  
spárové větrání - mikroventilace  
Přípl.za sesazení přídav.profilů

9 **1.00 ks Celk.vnější rozměr: 4700x1780 30.553,00 30.553,00**

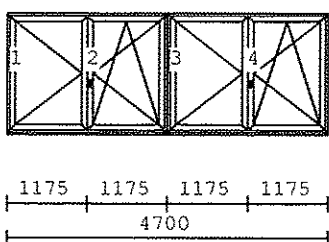

system : ECONOMY  
barva : bílá/zlatý dub  
křídlo : křídlo 80mm  
výplň : 4-16-4 Float-PTN+, Ug1,1  
kování :  
otevíravé levé štulp  
otevíravé sklopné pravé hlavní  
dole :  
podklad Brüggmann tep.iz. 27,5/  
spoj.sys.: spoj 7mm nevyztužený  
spárové větrání - mikroventilace  
Klička FKS bílá 9016 logo Otherm



12 4.00 ks Celk.vnější rozměr: 3600x1780 23.004,00 92.016,00

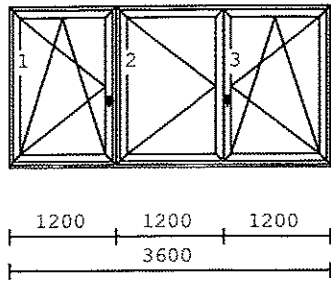

systém : ECONOMY  
barva : bílá/zlatý dub  
křídlo : křídlo 80mm  
výplň : 4-16-4 Float-PTN+, Ug1,1  
kování :  
otevíravé sklopné levé  
otevíravé levé štulp  
otevíravé sklopné pravé hlavní  
dole :  
podklad Brüggmann tep.iz. 27,5/  
spoj.sys.: spoj 7mm nevyztužený  
spárové větrání - mikroventilace  
Klička FKS bílá 9016 logo Otherm

11a 2.00 ks Celk.vnější rozměr: 960 x1780 7.762,00 15.524,00

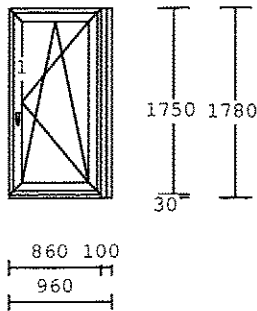

systém : ECONOMY  
barva : bílá/zlatý dub  
křídlo : křídlo 80mm  
výplň : 4-16-4 Float-PTN+, Ug1,1  
kování : otevíravé sklopné pravé  
dole :  
podklad Brüggmann tep.iz. 27,5/  
vpravo :  
rozš.pr. 50x73mm bílý bez výzt  
Klička FKS bílá 9016 logo Otherm  
spárové větrání - mikroventilace  
Klička FKS bílá 9016 logo Otherm  
Přípl.za sesazení přidav.profilů

11b 2.00 ks Celk.vnější rozměr: 1220x1780 8.681,00 17.362,00

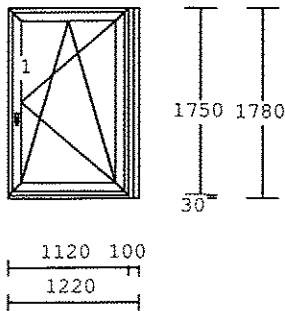

systém : ECONOMY  
barva : bílá/zlatý dub  
křídlo : křídlo 80mm  
výplň : 4-16-4 Float-PTN+, Ug1,1  
kování : otevíravé sklopné pravé  
dole :  
podklad Brüggmann tep.iz. 27,5/  
vpravo :  
rozš.pr. 50x73mm bílý bez výzt  
Klička FKS bílá 9016 logo Otherm  
spárové větrání - mikroventilace  
Klička FKS bílá 9016 logo Otherm  
Přípl.za sesazení přidav.profilů

8a 2.00 ks Celk.vnější rozměr: 1300x1780 8.888,00 17.776,00

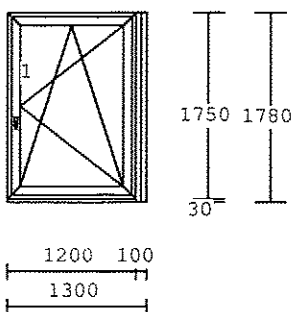

systém : ECONOMY  
barva : bílá/zlatý dub  
křídlo : křídlo 80mm  
výplň : 4-16-4 Float-PTN+, Ug1,1  
kování : otevíravé sklopné pravé  
dole :  
podklad Brüggmann tep.iz. 27,5/  
vpravo :  
rozš.pr. 50x73mm bílý bez výzt  
Klička FKS bílá 9016 logo Otherm  
spárové větrání - mikroventilace  
Klička FKS bílá 9016 logo Otherm  
Přípl.za sesazení přidav.profilů

8c 1.00 ks Celk.vnější rozměr: 2560x1780 18.767,00 18.767,00

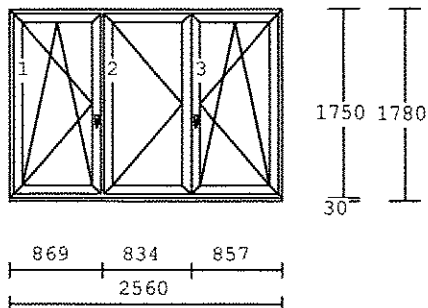

system : ECONOMY  
barva : bílá/zlatý dub  
křídlo : křídlo 80mm  
výplň : 4-16-4 Float-PTN+, Ug1,1  
kování :  
otevíravé sklopné levé  
otevíravé levé štulp  
otevíravé sklopné pravé hlavní  
dole :  
podklad Brüggmann tep.iz. 27,5/  
sloupek: sloupek/příčka 90mm  
Klička FKS bílá 9016 logo Otherm  
spárové větrání - mikroventilace  
Klička FKS bílá 9016 logo Otherm

13a 1.00 ks Celk.vnější rozměr: 2240x1780 14.422,00 14.422,00

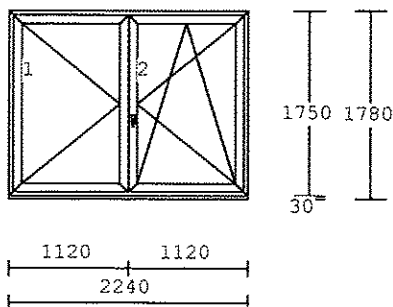

system : ECONOMY  
barva : bílá/zlatý dub  
křídlo : křídlo 80mm  
výplň : 4-16-4 Float-PTN+, Ug1,1  
kování :  
otevíravé levé štulp  
otevíravé sklopné pravé hlavní  
dole :  
podklad Brüggmann tep.iz. 27,5/  
Klička FKS bílá 9016 logo Otherm  
spárové větrání - mikroventilace  
Klička FKS bílá 9016 logo Otherm

13b 1.00 ks Celk.vnější rozměr: 1280x1780 8.852,00 8.852,00

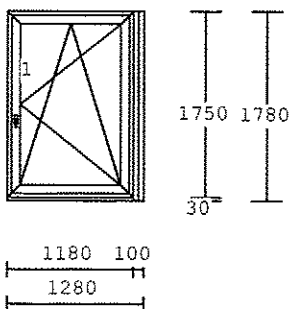

system : ECONOMY  
barva : bílá/zlatý dub  
křídlo : křídlo 80mm  
výplň : 4-16-4 Float-PTN+, Ug1,1  
kování : otevíravé sklopné pravé  
dole :  
podklad Brüggmann tep.iz. 27,5/  
vpravo :  
rozš.pr. 50x73mm bílý bez výzt  
Klička FKS bílá 9016 logo Otherm  
spárové větrání - mikroventilace  
Klička FKS bílá 9016 logo Otherm  
Přípl.za sesazení přídav.profilů

Y 1.00 ks Celk.vnější rozměr: 1180x1780 7.425,00 7.425,00

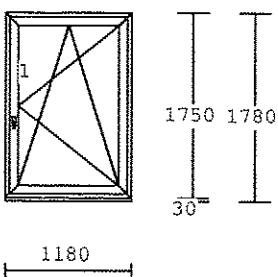

system : ECONOMY  
barva : bílá/zlatý dub  
křídlo : křídlo 80mm  
výplň : 4-16-4 Float-PTN+, Ug1,1  
kování : otevíravé sklopné pravé  
dole :  
podklad Brüggmann tep.iz. 27,5/  
Klička FKS bílá 9016 logo Otherm  
spárové větrání - mikroventilace  
Klička FKS bílá 9016 logo Otherm

z 1.00 ks Celk.vnější rozměr: 2320x1780 15.091,00 15.091,00

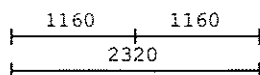
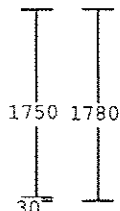
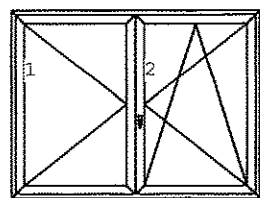

systém : ECONOMY  
barva : bílá/zlatý dub  
křídlo : křídlo 80mm  
výplň : 4-16-4 Float-PTN+, Ug1,1  
kování :  
otevíravé levé štulp  
otevíravé sklopné pravé hlavní  
dole :  
podklad Brüggmann tep.iz. 27,5/  
Klička FKS bílá 9016 logo Otherm  
spárové větrání - mikroventilace  
Klička FKS bílá 9016 logo Otherm

7 1.00 ks Celk.vnější rozměr: 1150x1180 5.769,00 5.769,00

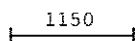
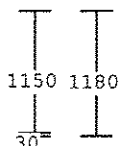
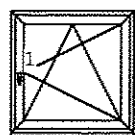

systém : ECONOMY  
barva : bílá/zlatý dub  
křídlo : křídlo 80mm  
výplň : 4-16-4 Float-PTN+, Ug1,1  
kování : otevíravé sklopné pravé  
dole :  
podklad Brüggmann tep.iz. 27,5/  
Klička FKS bílá 9016 logo Otherm  
spárové větrání - mikroventilace  
Klička FKS bílá 9016 logo Otherm

14 1.00 ks Celk.vnější rozměr: 2300x1180 11.425,00 11.425,00

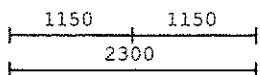
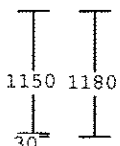
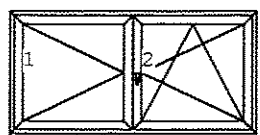

systém : ECONOMY  
barva : bílá/zlatý dub  
křídlo : křídlo 80mm  
výplň : 4-16-4 Float-PTN+, Ug1,1  
kování :  
otevíravé levé štulp  
otevíravé sklopné pravé hlavní  
dole :  
podklad Brüggmann tep.iz. 27,5/  
Klička FKS bílá 9016 logo Otherm  
spárové větrání - mikroventilace  
Klička FKS bílá 9016 logo Otherm

15 2.00 ks Celk.vnější rozměr: 2210x1180 11.982,00 23.964,00

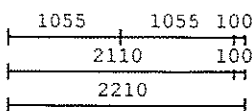
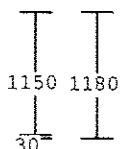
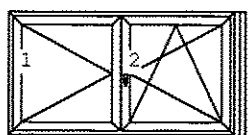

systém : ECONOMY  
barva : bílá/zlatý dub  
křídlo : křídlo 80mm  
výplň : 4-16-4 Float-PTN+, Ug1,1  
kování :  
otevíravé levé štulp  
otevíravé sklopné pravé hlavní  
dole :  
podklad Brüggmann tep.iz. 27,5/  
vpravo :  
rozš.pr. 50x73mm bílý bez výzt  
Klička FKS bílá 9016 logo Otherm  
spárové větrání - mikroventilace  
Klička FKS bílá 9016 logo Otherm  
Přípl.za sesazení přídav.profilů

20 1302.m

Obvodové metry celkem

celková cena pozic		1.768.008,00
Sleva	-54.00 %	-954.724,00
Demontáž, montáž		195.450,00
Venk.par.180mm220bm185ks		36.950,00
Venk.par380mm85bm24ks		12.238,00
Vnitř.par250mm85bm24ks		10.046,00
Zednické začíštění přízemí		32.760,00
Truhlářské začíšť v patrech		205.871,00
Žaluzie 317ks		95.100,00
Manipulace materiálu+likvidace		41.090,00
suma netto		1.442.789,00
DPH 21% základní	21.00 %	302.986,00
suma brutto		<b>1.745.775,00</b>

#### Informace k montáži:

- provedení montáže oken není naceněno s parotěsnou fólií, pouze ukotvení stavební výplně (oken a dveří) do stavebního otvoru a zapění.

Doporučujeme provést montáž s parotěsnou fólií (ČSN 730540-2), navýšení ceny montáže by činilo 145 - 160,-Kč/bm dle velikostí spáry (mezera mezi rámem a ostěním).

#### Dodací podmínky:

- 3-5 týdnů u standartního provedení (barva bílá nebo dle domluvy)
- 5-7 týdnů u nestandardního provedení (barva)
- rychlejší dodací termín pouze po dohodě

#### Záruční podmínky :

- na výrobky 10 let a na montáž 5 let
- 40 let na funkčnost výrobku při dodržení servisních podmínek

#### Služby, které Vám můžeme nabídnout:

- demontáž a likvidaci starých oken
- zednické začíštění včetně APU lišt
- dodávka a montáž vnitřních a venkovních parapetů
- dodávka a montáž stínící techniky (žaluzie, sítě proti hmyzu, rolety)
- RAL montáž (vnitřní a vnější parotěsné pásy)
- dodávka a montáž hliníkových oken a dveří

Pokud Vám jiný dodavatel nabízí nižší cenu, pomůžeme Vám porovnat nabídky, zda obsahují opravdu vše, co jste požadovali. Odborným srovnáním nabídek zabráníte navyšování ceny dalším doobjednáváním chybějících položek.

Věříme, že Vás naše nabídka zaujala a těšíme se na další spolupráci.

Se srdečným pozdravem

Ing. Jaroslav Váně

Bližší informace: [www.oknoplastik.cz](http://www.oknoplastik.cz)